

sapa:

buildingsystem

ARCHITECTURAL ALUMINIUM SOLUTIONS

SAPA DØR 2074

Isolert og mangesidig dør

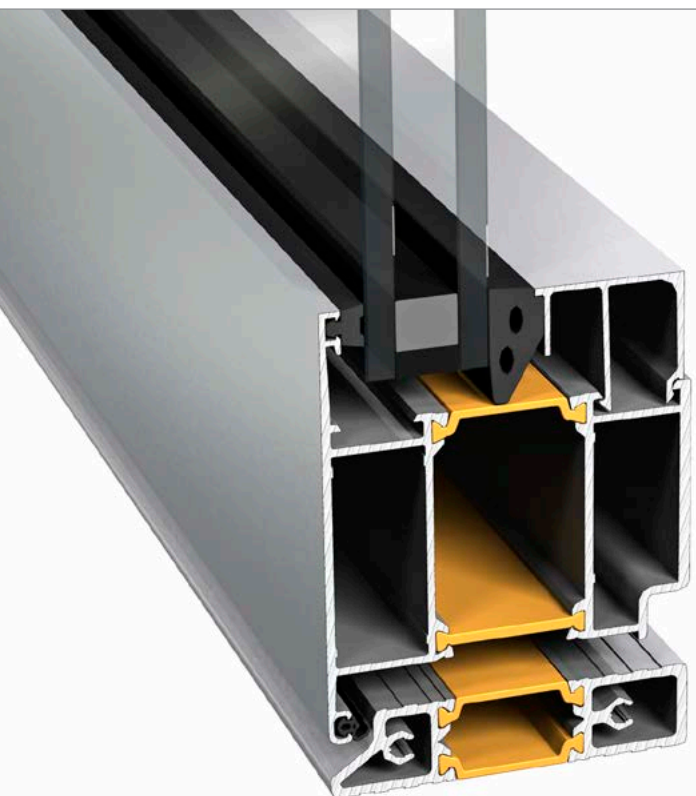

Sapa Dør 2074

Profilene er 74 mm dype og isolert med 30 mm glassfiberarmerte polyamidlister. Finnes med integrert eller utskiftbart anslag på karmsiden.

Den ytre glasslisten er integrert i profilen for asymmetrisk plassert glass. 2074 kan også utføres med symmetrisk plassert glass med tre ulike designglasslister. Det finnes dørbladprofiler for smal- og modullås, og for klemfri bakkant.

Sapa Dør 2074 fås også i flere tilpassede utførelser, som svalgangsdør, dør med karm for lettvegg og som brannsikker dør.

Dørene kan enkelt monteres i våre fasadesystemer 4150, 5050 SG samt 3074.

2074 er en isolert dør som enkelt kan monteres i våre fasadesystemer.

Dør 2074 designeksempel



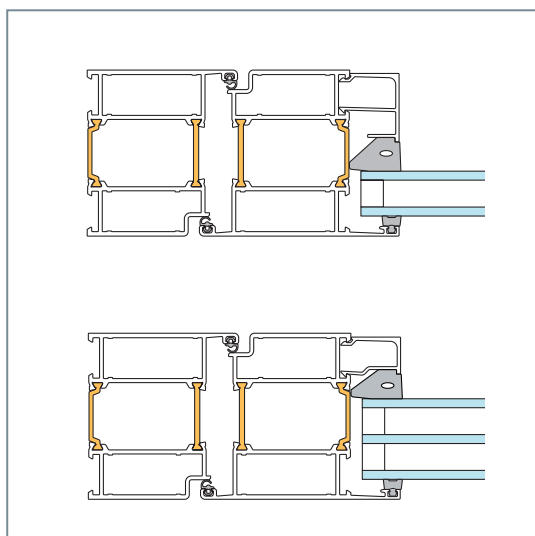

Dør 2074	Integrert glasslist	Designlist
Utførelse	Enkle dører, pardører, møtegående dører, foldedører med eller uten side- og overlys.	Enkle dører, pardører, møtegående dører med eller uten side- og overlys.
Designvalg	Smal- og modulprofil. Integrert glasslist.	Tre ulike designglasslister.
Innbruddssikring, klasse	Kan fås i klass RC2-RC3 iht. EN 1627	
Fals for glass og fyllinger	20-54 mm	20-30 mm
Brannsikring, klasse	E 30 til EI 60.	
Barnesikring	Kan fås med klemfri bakkant.	
Vedlikehold	Utskiftbart anslag på karmside. Kan fås med forsterket anslagsprofil. Gjør det enklere å reparere.	



Prinsippdetaljer Sapa 2074

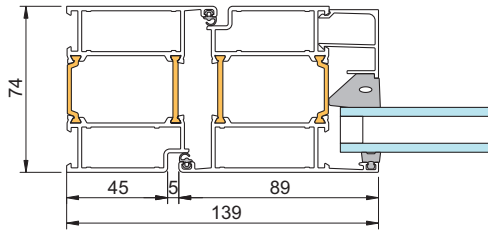
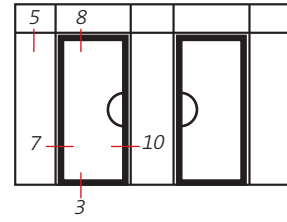
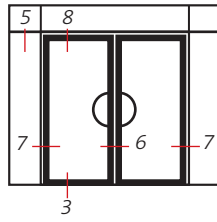
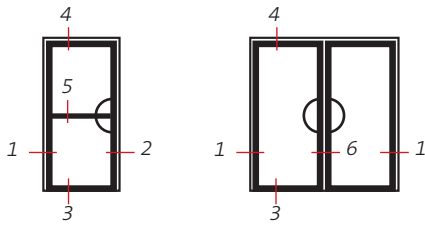

1, 2 - Dør med smalprofil

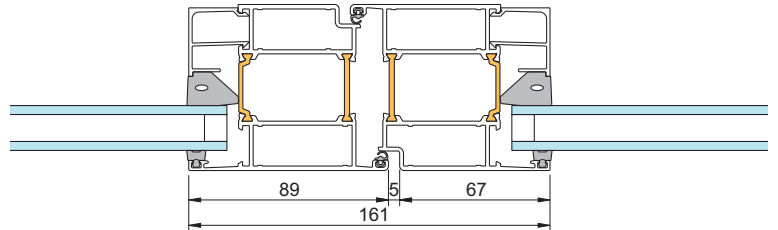

6 - Pardører, smalprofil

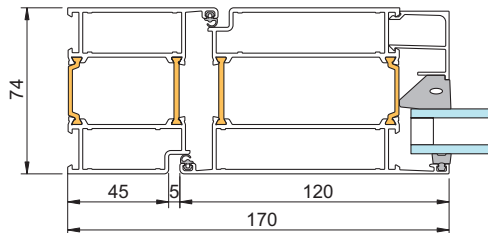

1, 2 - Dør med modulprofil

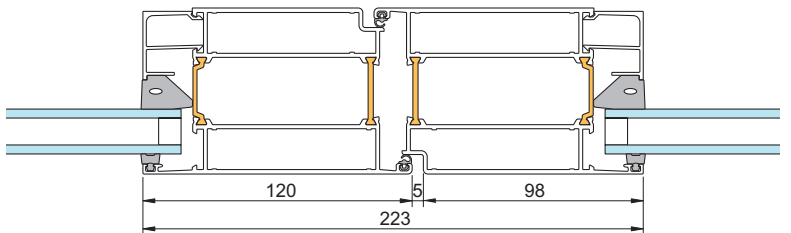

6 - Pardører, modulprofil

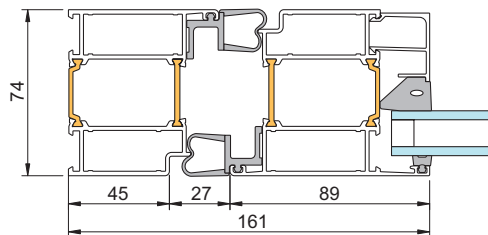

1 - Dør med klemfri bakkant med smalprofil

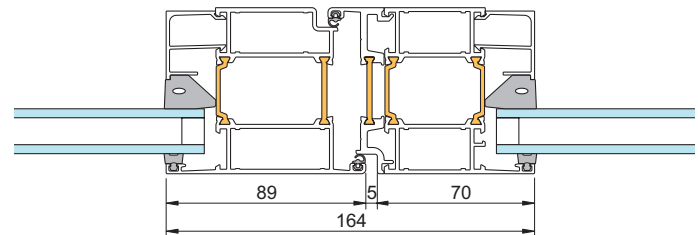

7 - Dør med sidelys. Smalprofil med utskiftbart anslag

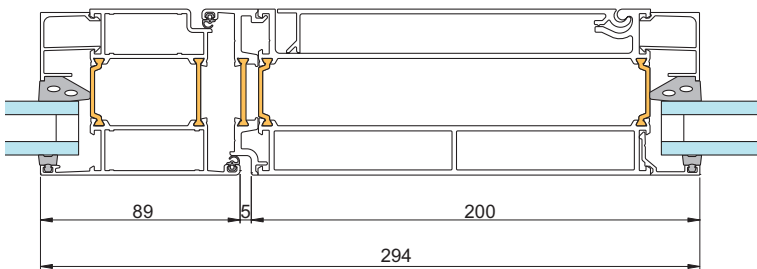

10 - Dør med smalprofil og E-karm for integrert elektronikk

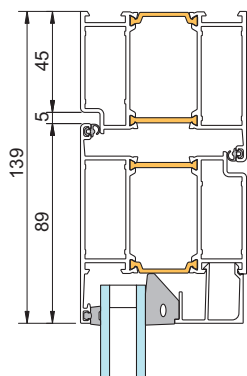

4 - OK dør med karm

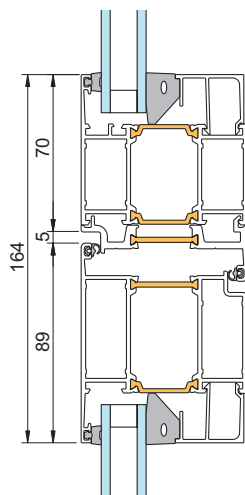

8 - OK dør med overlys

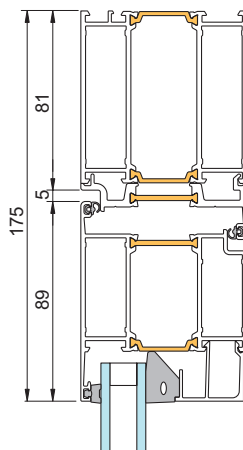

4 - OK dør med profil for slagdørsautomatikk

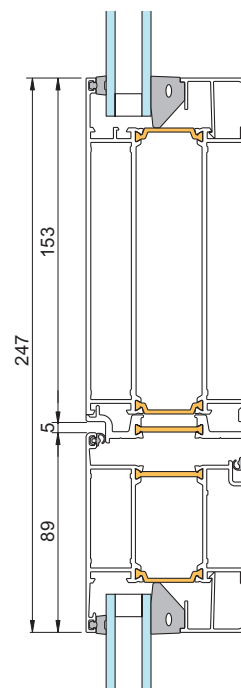

8 - OK dør med overlys og profil for slagdørsautomatikk

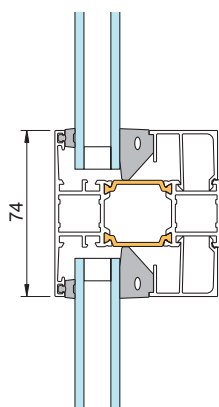

5 - Sprosse

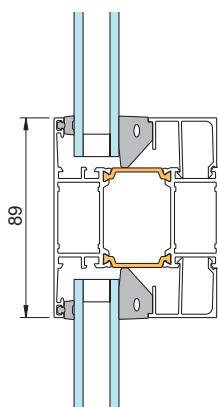

5 - Sprosse

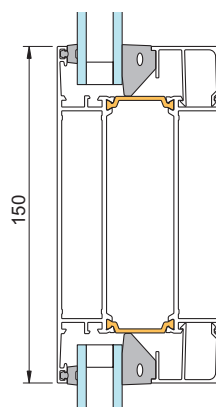

5 - Sprosse

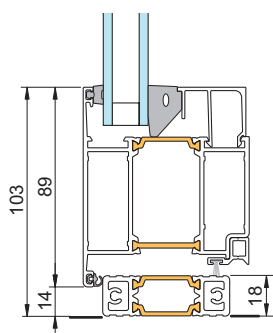

3 - Dør med anlagstetting mot terskel

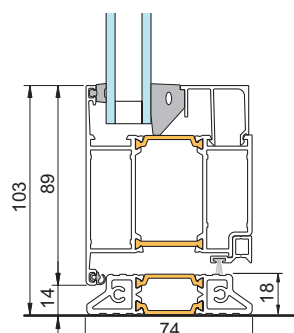

3 - Dør med anlagstetting mot faset terskel

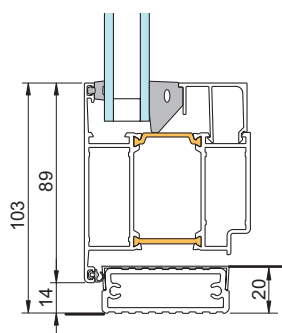

3 - Dør med anlagstetting mot rustfri, uisolert terskel

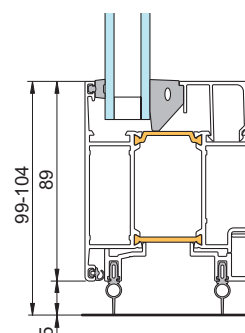

3 - Dør med slepetetting

Prinsippdetaljer Sapa 2074 Designlister

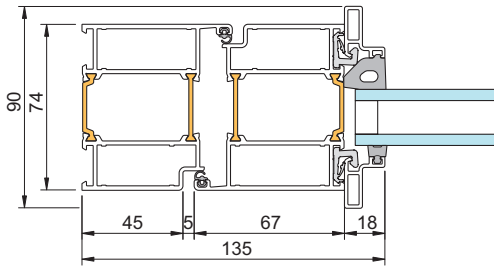
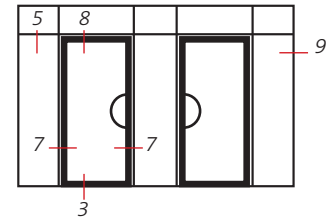
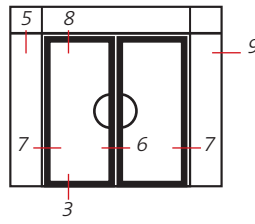
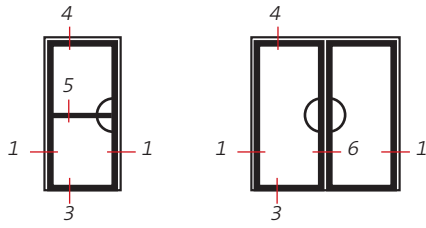

1 - Dør med L-formet glasslist

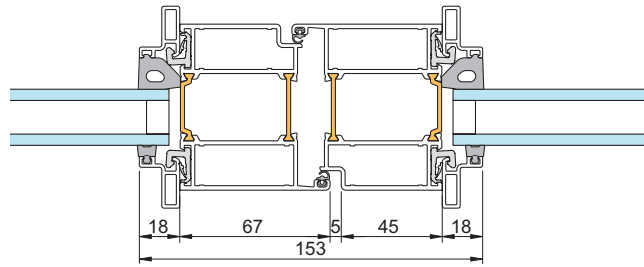

6 - Møtegående dører

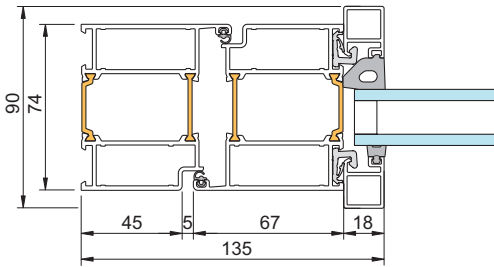

1 - Dør med rektangulær glasslist

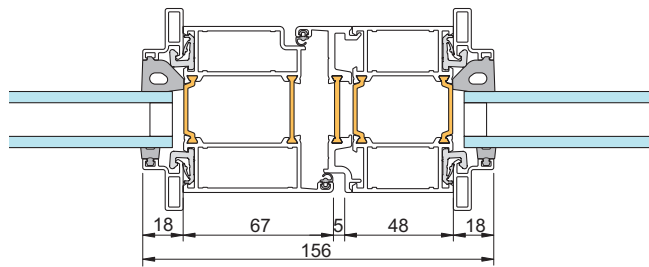

7 - Dør med sidelys

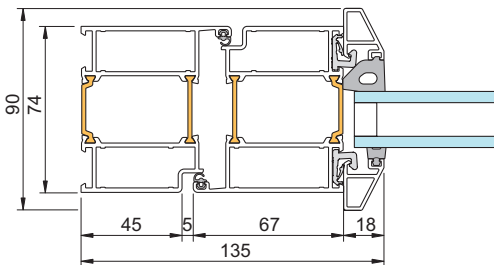

1 - Dør med faset glasslist

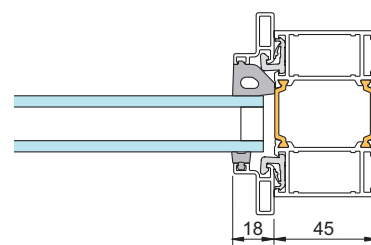

9 - Karmprofil

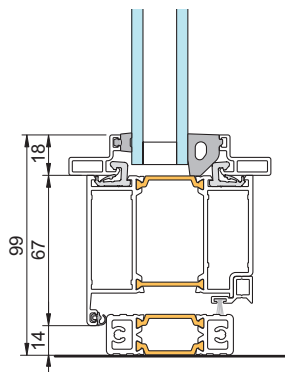

3 - Alternative terskelløsninger
UK dør, se forrige side

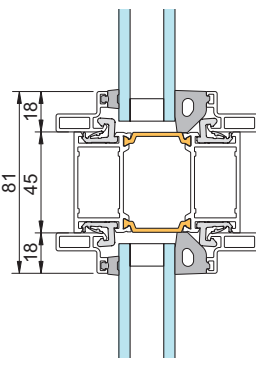

5 - Sprosse

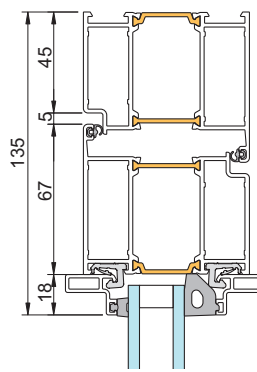

4 - OK dør med karm

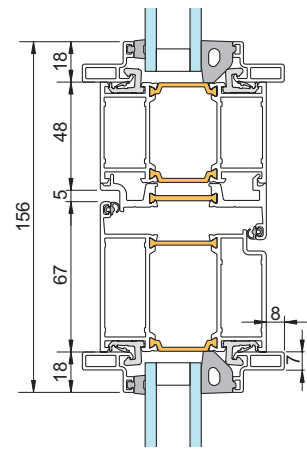

8 - OK dør med overlys

Fri lysåpning Sapa 2074

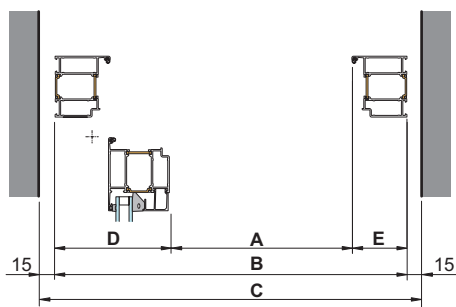

A= Fri åpning
B= Karmyttermål
C= Veggåpning

Anslagsdør

Med universalhengsle:
D= 139 mm
 Med bladhengsle:
D= 133 mm
E= 67 mm alt. 70 mm
 med utskiftbart anslag

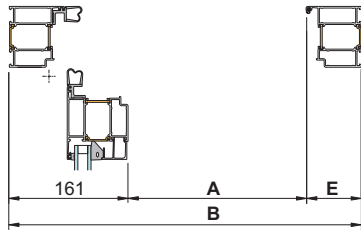
Anslagsdør

Dør med klemfri
 bakkant
E= 67 mm alt. 70 mm
 med utskiftbart anslag

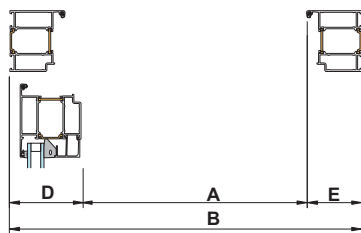
Dør med klemfri bakkant

Dør med skjult hengsle
D= 86,5 mm alt. 89,5 mm
 med utskiftbart anslag
E= 67 mm alt. 70 mm
 med utskiftbart anslag

Dør med skjulte hengsler

Glass, asymmetrisk plassert Sapa 2074

Glasstykkelse 20-54 mm

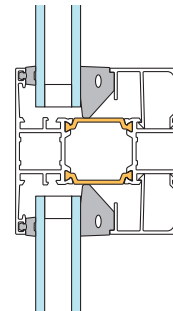

Glass, symmetrisk plassert Sapa 2074

Glasstykkelse 20-30 mm

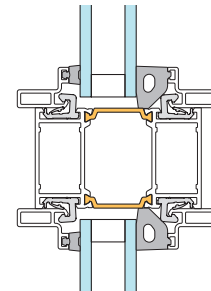

Innfestingsalternativer Sapa 2074

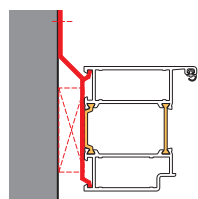
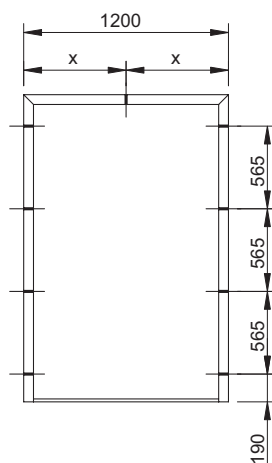

*Karminnfesting
 med vrådeankere.*

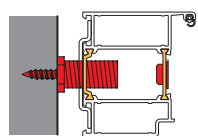

*Karminnfesting
 med justerbar
 karmhylse*

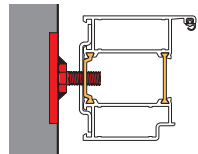

*Karminnfesting
 med bolt og
 sveiseplate*

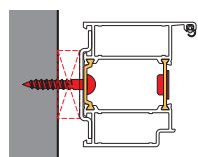

*Karminnfesting
 med skruer*

*Innfesting av dørparti skal
 skje i en stabil og tilpasset
 veggkonstruksjon.*

*Veggtypen bestemmer valg av
 monteringsmetode. Antall inn-
 festingspunkter iht. SS 81 73 27.*

Fylling Sapa 2074

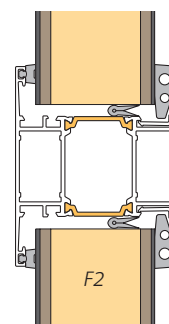

Fylling F1
 1,5 mm aluminiumplate
 maks. 50 mm isolering
 1,5 mm aluminiumplate

Fylling F2
 1,5 mm aluminiumplate
 4,8 mm board
 maks. 40 mm isolering
 4,8 mm board
 1,5 mm aluminiumplate

Fylling F3
 1,5 mm aluminiumplate
 maks. 40 mm isolering
 10 mm bygningsplate
 1,5 mm aluminiumplate

*Les mer om fyllinger i
 kapitlet Glasspartier.*

SAPA DØR 2074

Beslag

Design av helheten. Med systemløsninger følger flere valgmuligheter. Her presenteres et utvalg.



2086/2074/2050 smalprofil, utside.



2086/2074/2050 modulprofil, utside.

Håndtak og dørhåndtak. Lås. Hengsler



Halvsirkelformet håndtak
med skjulte innfestinger.
Høyde 300 mm, Ø 30 mm.
Aluminium eller rustfritt stål.



Trekantformet håndtak
med skjulte innfestinger.
Høyde 300 mm, Ø 30 mm.
Aluminium.



Rektangulært håndtak
med skjulte innfestinger.
Høyde 300 mm, Ø 30 mm.



Dørhåndtak til innerdør
Dørhåndtak, vrider, rosett og
sylinderrosett med
modulprofil.
Bredde 137 mm, Ø 21 mm.



Universalhengsler.



Bladhengsler.



Skjulte hengsler.

Systemleverandør

SAPA BUILDING SYSTEMS | Kjeller Vest 6, 2007 Kjeller
T 63 89 21 00
system.no@sapagroup.com | www.sapabuildingsystem.no

Autorisert produsent